

# ARTOGRAPH®

## GLOBOX LIGHT BOX

### User's Guide

THANK YOU for purchasing our new Artograph GLOBOX! The Glo-Anywhere GLOBOX is a compact new light box that is designed to expand your creativity wherever you may choose to create. It can be used in the home with the included power adapter or taken with you by installing optional batteries. We hope you enjoy your new GLOBOX! If you have any questions or suggestions, please contact us toll free at 888-975-9555.

#### IMPORTANT SAFEGUARDS

When using this light box, always follow basic safety precautions, including the following:

1. Read and understand all instructions before using.
2. Supervision is necessary when used by or near children. Do not leave unattended while in use.
3. Do not operate this equipment with a damaged adapter or if the unit has been dropped or otherwise damaged, until a qualified electrician has examined it.
4. If an extension cord is necessary, be sure it has a suitable current rating. Cords rated for less amperage than this equipment may overheat. Be careful to arrange the cord so that it will not be tripped over or pulled.
5. Always unplug from the electrical outlet when not in use. Disconnect by grasping and pulling the adapter plug from the outlet; never yank the cord to disconnect the plug.
6. Do not immerse in water. If the unit receives water damage, do not use until inspected by a qualified electrician.

#### SAVE THESE INSTRUCTIONS



#### GLOBOX FEATURES:

- **5" x 9" Illuminated Viewing Surface.** Illuminated by a common 8000 hour florescent lamp, it provides an Ideal surface for tracing or viewing art, designs or patterns.
- **Multi-purpose Palette.** This removable pallet serves both as a convenient pallet for use with paints or other materials as well as a protective wall for storing tools and materials in the cover/lid.
- **Storage Compartment.** Compartment in the cover/lid for storing crafting tools and supplies.
- **9V (AC) Power Adapter.** Power supply for using the GLOBOX when electrical outlet is available.
- **6-watt (8000 hour) Readily Available Daylight Fluorescent lamp.** Brilliant long-life lamp for backlighting.

#### SET UP & OPERATION:

##### ATTACHING POWER ADAPTER (See Figure 1)

1. Remove adapter from box.
2. Ensure power switch is in "O" mode and plug adapter into the power jack located next to switch.
3. Plug the adapter into an electrical outlet.
4. Flip power switch to the "I" position.

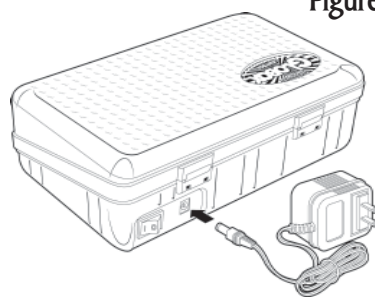
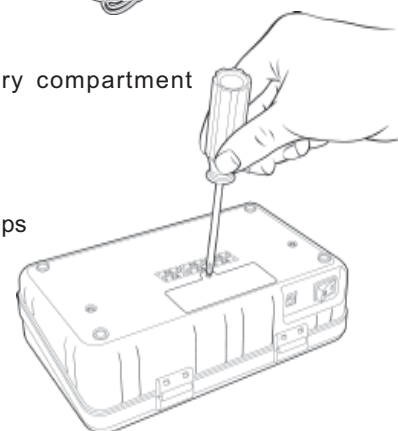

Figure 1

##### OPTIONAL BATTERY OPERATION: (See Figure 2)

The GLOBOX may also be operated by installing 6 AA batteries into the battery compartment located in the base of the box.

- Do not use rechargeable batteries
  - Do not mix old and new batteries or different types of batteries
  - Do not leave batteries in for long periods of time if the light box is not in use
1. Ensure power switch is in "O" mode and remove battery cover screw with a #1 Phillips screwdriver.
  2. Insert 6 AA batteries according to diagram.
  3. Replace battery cover and tighten screw.
  4. Flip power switch to the "I" position. Your GLOBOX is now ready to go anywhere you go! (Remember to turn unit off when not in use to conserve battery life.)



## GLOBOX APPLICATIONS:

A light box is an indispensable tool for a whole range of hobbies and craft work...

### EMBOSSING

Tape a stencil face down on the plastic surface. Place a card or paper face down over the stencil. Use a ball stylus to trace the stencil design outline with a firm, but not excessive pressure.

### CALLIGRAPHY AND LETTERING

Trace script styles from calligraphy books or even unique lettering from your computer to create custom greeting cards, stationary, signs, etc.

### SCRAPBOOKING

Make cut-outs, borders and mounts to decorate pages and enhance photos and souvenirs in memory albums.

### CARTOONING AND DRAWING

Trace any design, illustration or cartoon for hours of fun and creativity.

## PARTS LIST:

- |  |         |
|--|---------|
| 1. Cover/Lid .....                             | 151-693 |
| 2. Plastic Viewing Surface .....               | 151-696 |
| 3. Multi-Purpose Palette .....                 | 151-697 |
| 4. 9V AC Adapter .....                         | 145-393 |
| 5. 6-watt F6T5 Daylight Fluorescent Lamp ..... | 106-055 |

The fluorescent lamp is available from a local hardware supply store or directly from Artograph via our toll-free number at 1-888-975-5555, or online at [www.artograph.com](http://www.artograph.com).

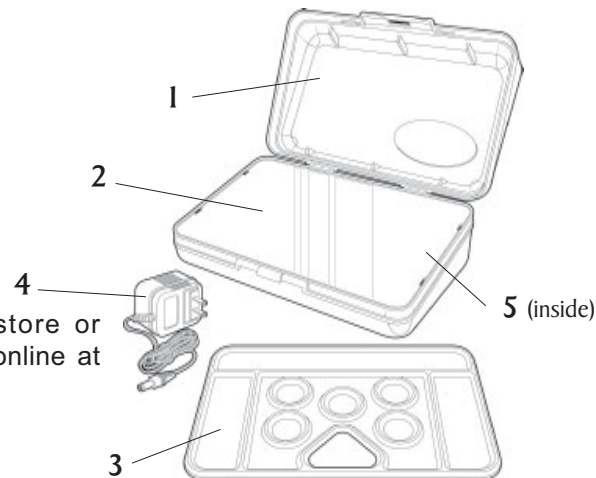

## MAINTENANCE:

CLEANING: Clean the plastic surface and palette with a soft cloth and non-abrasive cleaner. Do not apply cleaner directly onto light box as it may seep inside the unit.

LAMP REPLACEMENT: (See Figure 3)

**Caution:** Be certain that the GLOBOX is unplugged and the power is off before replacing the lamp.



Figure 3

### To Remove Lamp:

1. Pry open the side edge of the plastic tracing surface and remove with a screwdriver as indicated in the diagram.
2. Grasp lamp with both hands and turn it approximately a ¼ turn towards you until the tension releases. Lift and remove the used lamp.

### To Reinstall Lamp: (See Figure 4)

1. Insert both ends of the lamp with the prongs vertical into the lamp socket.
2. Turn the lamp approximately ¼ turn toward you until you feel it lock into place.
3. Snap plastic tracing surface back into place using slight pressure on all four sides.

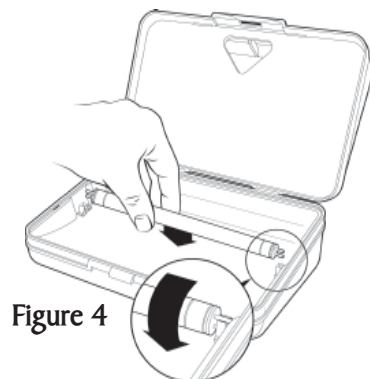

Figure 4

## OTHER ARTOGRAPH PRODUCTS

Artograph manufactures a full-line of opaque art projectors, light boxes and spray booths. Please visit us at [www.artograph.com](http://www.artograph.com) for more product information.

## **ARTOGRAPH**

2838 Vicksburg Lane North, Plymouth, MN 55447 USA  
Tel: 888-975-9555 Fax: 763-553-1262  
info@artograph.com www.artograph.com

# Guía del usuario GLOBOX

**MUCHAS GRACIAS por haber elegido la nueva caja GLOBOX de Artograph.** “Glo-Anywhere GLOBOX” es una nueva caja de luz, compacta, diseñada para permitirle mayor creatividad en la aplicación que usted desee. Se puede utilizar en el hogar con el adaptador de potencia que se distribuye con el producto o en forma portátil instalando baterías opcionales. Esperamos que disfrute su nuevo GLOBOX. Si tiene alguna duda o sugerencia, por favor llámenos sin cargo al 888-975-9555.

## IMPORTANTES MEDIDAS DE SEGURIDAD

Cuando utilice esta caja de luz, observe siempre las precauciones de seguridad básicas, incluyendo las siguientes:

1. Lea y asegúrese de haber comprendido todas las instrucciones antes de operar el equipo.
2. Supervise cuidadosamente el funcionamiento cuando sea utilizado por niños o cerca de éstos. No desatienda el equipo mientras esté en uso.
3. No opere el equipo si tiene un adaptador dañado o si la unidad se ha caído o ha sufrido algún otro desperfecto hasta tanto la examine un electricista calificado.
4. Si necesitara un cable de extensión, asegúrese de que éste tenga la capacidad eléctrica apropiada. Los cables para un amperaje inferior al de este equipo pueden recalentarse. Asegúrese de colocar el cable de modo de que nadie pueda tropezar con él o tirar de él.
5. Desconecte el equipo cuando no lo esté utilizando. Para hacerlo, sujete el enchufe con los dedos y quítelo del tomacorriente. Nunca tire del cable para desenchufar el equipo.
6. No sumergir en agua. Si el proyector sufriera algún daño a causa de la humedad, no lo utilice hasta que lo examine un electricista calificado.

## CARACTERÍSTICAS DEL PRODUCTO GLOBOX:

- **Superficie de visualización iluminada, de 12,7 x 22,9 cms (5 x 9 pulgadas).** Iluminada por una lámpara fluorescente común de 8000 horas de duración, le brinda una superficie ideal para calcar dibujos, diseños o plantillas.
- **Paleta multipropósito.** Esta paleta desmontable se puede utilizar a la vez como paleta para pinturas u otros materiales o como cubierta de protección para guardar utensilios y materiales en la tapa.
- **Depósito.** Compartimento en la tapa para guardar utensilios y materiales de artesanía.
- **Adaptador de potencia de 9V (AC).** Fuente de alimentación para utilizar con GLOBOX cuando se dispone de un tomacorriente.
- **Lámpara fluorescente de luz diurna de 6 watts (8000 horas).** Lámpara brillante de larga vida para una iluminación uniforme.

## PARA CONECTAR EL ADAPTADOR DE POTENCIA: (Ver Figura 1)

1. Retirar el adaptador de la caja.
2. Verificar que el interruptor esté en posición “O” y conectar el adaptador a la clavija de conexión que se encuentra al lado del interruptor.
3. Enchufar el adaptador al tomacorriente.
4. Colocar el interruptor en la posición “I”.

Figura 1

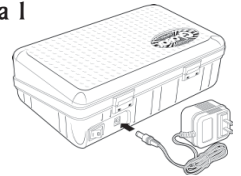

## OPERACIÓN CON BATERÍAS: (Ver Figura 2)

La caja de luz GLOBOX también puede ser operada instalando 6 baterías AA en el compartimento para baterías ubicado en la base.

- No utilizar baterías recargables
  - No mezclar baterías usadas con baterías nuevas o distintos tipos de baterías
  - No dejar las baterías instaladas durante períodos prolongados mientras la caja de luz no esté en uso
1. Verificar que el interruptor esté en posición “O” y retirar los tornillos de la cubierta con un destornillador Phillips #1.
  2. Insertar 6 baterías AA como se indica en el diagrama.
  3. Colocar nuevamente la cubierta y ajustar los tornillos.
  4. Colocar el interruptor en la posición “I”. ¡Su caja GLOBOX está preparada para ir donde usted vaya!. (Recuerde apagar la unidad cuando no esté en uso para conservar la vida de las baterías).



Figura 2

## PIEZAS:

- |  |         |
|--|---------|
| 1. Tapa.....   | 151-693 |
| 2. Superficie plástica de visualización.....               | 151-696 |
| 3. Paleta multipropósito.....                              | 151-697 |
| 4. Adaptador de 9V AC.....                                 | 145-393 |
| 5. Lámpara fluorescente F6T5 de luz diurna de 6 watts..... | 106-055 |

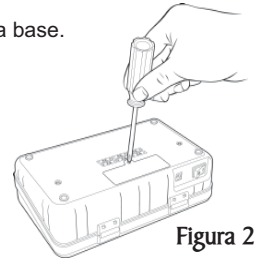

La lámpara fluorescente se puede adquirir en las tiendas locales o directamente a través de Artograph llamando al 1-888-975-5555 sin cargo o por internet : [www.artograph.com](http://www.artograph.com).

## MANTENIMIENTO:

**LIMPIEZA:** Limpiar la superficie plástica y paleta con un paño suave y un limpiador no abrasivo. No aplicar el limpiador directamente sobre la caja de luz porque puede filtrarse dentro de la unidad.



Figura 3

## CAMBIO DE LÁMPARAS:

**Precaución: Asegúrese que la caja GLOBOX esté desenchufada y apagada antes de cambiar una lámpara.**

**Para sacar la lámpara:** (Ver Figura 3)

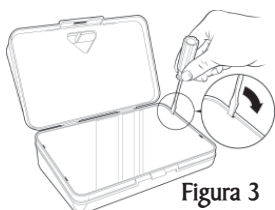
1. Separar el borde delantero de la superficie plástica de calcado y retirar con un destornill como se indica en el diagrama.
2. Tomar la lámpara con ambas manos y hacer girar aproximadamente ¼ de vuelta en dirección a usted hasta que la lámpara se afloje completamente. Levantar y quitar la lámpara usada.

**Para reemplazar la lámpara:** (Ver figura 4)

1. Insertar ambos extremos de la lámpara con las patas en posición vertical respecto del portalámpara.
2. Hacer girar aproximadamente ¼ de vuelta en dirección a usted hasta que la lámpara calce en su lugar.
3. Calzar la superficie plástica de calcado en su lugar ejerciendo una leve presión en los cuatro extremos.



Figura 4

# Guide d'utilisation GLOBOX

**Nous vous remercions de l'achat de votre nouveau caisson GLOBOX Artograph !** Le Glo-Anywhere GLOBOX est une nouvelle boîte à lumière, étudiée pour améliorer votre créativité partout où vous désirez créer. Elle peut s'utiliser chez vous avec l'adaptateur secteur inclus, ou ailleurs grâce à des piles (en option). Nous espérons que votre nouvelle GLOBOX va vous plaire ! Si vous avez une question ou une suggestion, n'hésitez pas à prendre contact avec nous (appel gratuit) au 888-975-9555.

## PRÉCAUTIONS IMPORTANTES DE SÉCURITÉ

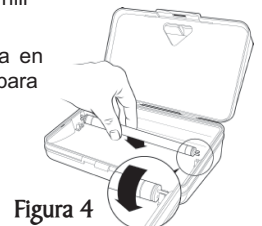
Quand vous vous servez de cette boîte à lumière, respectez systématiquement les précautions élémentaires de sécurité, et en particulier :

1. Lisez toutes les instructions et assurez-vous que vous les avez bien comprises avant de vous servir de l'appareil.
2. Une supervision est nécessaire quand l'appareil est utilisé par des enfants, ou à proximité d'enfants. Ne pas laisser l'appareil sans surveillance pendant son utilisation.
3. Ne pas faire fonctionner cet appareil si l'adaptateur secteur est endommagé, ou si l'appareil est tombé ou est abîmé, sans qu'il ne soit contrôlé par un électricien qualifié.
4. Si une rallonge électrique est nécessaire, s'assurer qu'elle a une capacité électrique suffisante. Les rallonges ayant une capacité inférieure à la consommation de cet appareil risquent de surchauffer. Bien veiller à positionner le cordon d'alimentation électrique de manière à ce qu'il ne gêne pas ni ne puisse être arraché de la prise de courant.
5. Toujours débrancher le cordon de la prise quand l'appareil n'est pas utilisé. Pour débrancher l'appareil, saisir la fiche et la tirer pour l'extraire de la prise de courant; ne jamais tirer sur le cordon lui-même pour débrancher l'appareil.
6. Ne pas mettre dans l'eau. Si l'appareil a été mouillé, ne pas l'utiliser avant qu'il n'ait été contrôlé par un électricien qualifié.

## CARACTÉRISTIQUES DE LA GLOBOX :

- **Surface de visualisation illuminée de 12,7 x 22,9 cm (5 x 9 pouces)** Illuminée par une lampe fluorescente courante ayant une durée de vie de 8000 heures, c'est une surface idéale pour décalquer des images, des dessins ou des motifs.
- **PaLETTE polyvalente.** Cette palette amovible sert à la fois de palette (pour la peinture ou d'autres matériaux) ainsi que de séparateur pour ranger vos outils et produits dans le couvercle.
- **Bac de rangement.** Un bac dans le couvercle permet de ranger les outils et fournitures.
- **Adaptateur secteur 9 V (~).** Adaptateur d'alimentation pour utiliser la GLOBOX quand une prise de courant est disponible.
- **Lampe fluorescente de 6 W (8000 heures) type lumière du jour.** Lampe brillante, à longue durée de vie, qui assure un éclairage uniforme.

## RACCORDEMENT DE L'ADAPTATEUR SECTEUR 9 V (~): (Voir la Figure 1)

1. Sortez l'adaptateur de son emballage.
2. Assurez-vous que l'interrupteur principal est sur « O » et branchez l'adaptateur dans le connecteur situé près de l'interrupteur du caisson.
3. Branchez l'adaptateur dans une prise de courant.
4. Mettez l'interrupteur en position « I ».

la Figure 1

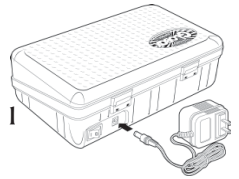

## FONCTIONNEMENT SUR PILES EN OPTION: (Voir la Figure 2)

La GLOBOX peut également être utilisée avec 6 piles type AA/LR6. Le compartiment des piles se trouve à la base de la boîte.

- Ne pas utiliser de piles rechargeables.
  - Ne pas mélanger des piles neuves avec des vieilles, ni des piles de différents types.
  - Ne pas laisser les piles pendant une longue durée si la boîte à lumière reste inutilisée.
1. Assurez-vous que l'interrupteur principal est sur « O » et déposez le couvercle des piles à l'aide d'un tournevis Philips N° 1.
  2. Mettez 6 piles AA/LR6 comme indiqué par le schéma.
  3. Reposez le couvercle des piles et serrez la vis.
  4. Mettez l'interrupteur en position « I ». Votre GLOBOX est prête à vous suivre n'importe où ! (N'oubliez pas d'éteindre la lampe quand vous ne vous en servez plus, pour économiser les piles.)

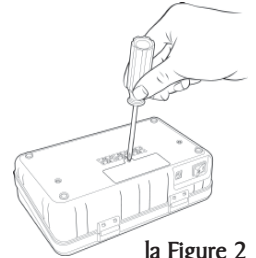

la Figure 2

## LISTE DES PIÈCES DÉTACHÉES :

- |  |         |
|--|---------|
| 1. Couvercle .....   | 151-693 |
| 2. Surface de visualisation en plastique .....               | 151-696 |
| 3. Palette polyvalente .....                                 | 151-697 |
| 4. Adaptateur 9 V (~) .....                                  | 145-393 |
| 5. Lampe fluorescente de 6 W type lumière du jour F6T5 ..... | 106-055 |

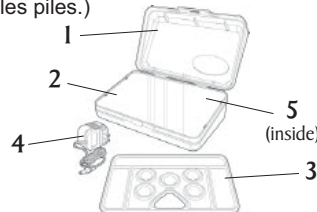

La lampe fluorescente est disponible en quincaillerie ou directement auprès d'Artgraph via notre numéro de téléphone (appel gratuit) 1-888-975-5555, ou sur internet [www.artgraph.com](http://www.artgraph.com).

## ENTRETIEN

**NETTOYAGE :** Nettoyez la surface en plastique et la palette à l'aide d'un chiffon doux et d'un produit de nettoyage non abrasif. Ne pas appliquer de produit de nettoyage directement sur le caisson lumineux, car il risquerait d'y pénétrer.



la Figure 3

## REMPACEMENT DE LA LAMPE: (Voir la Figure 3)

**Attention : Assurez-vous que la GLOBOX est débranchée et que son alimentation est coupée avant de remplacer l'ampoule.**

**Dépose de la lampe:** (Voir la figure 3)

1. Soulever le bord avant de la surface de traçage en plastique et la déposer à l'aide d'un tournevis, comme indiqué par le dessin
2. Saisir la lampe à deux mains et la tourner d'environ ¼ de tour vers vous jusqu'à ce qu'elle se libère. Soulever la lampe usagée et la déposer.

la Figure 4



## Repose de la lampe: (Voir la Figure 4)

1. Mettre la lampe en place avec les broches verticales dans la douille.
2. Tourner la lampe d'environ ¼ de tour vers vous jusqu'à son verrouillage.
3. Reclipser la surface de traçage en plastique en appuyant légèrement sur ses 4 côtés.